

TITAN AF für Holz Si-line 4/18-9

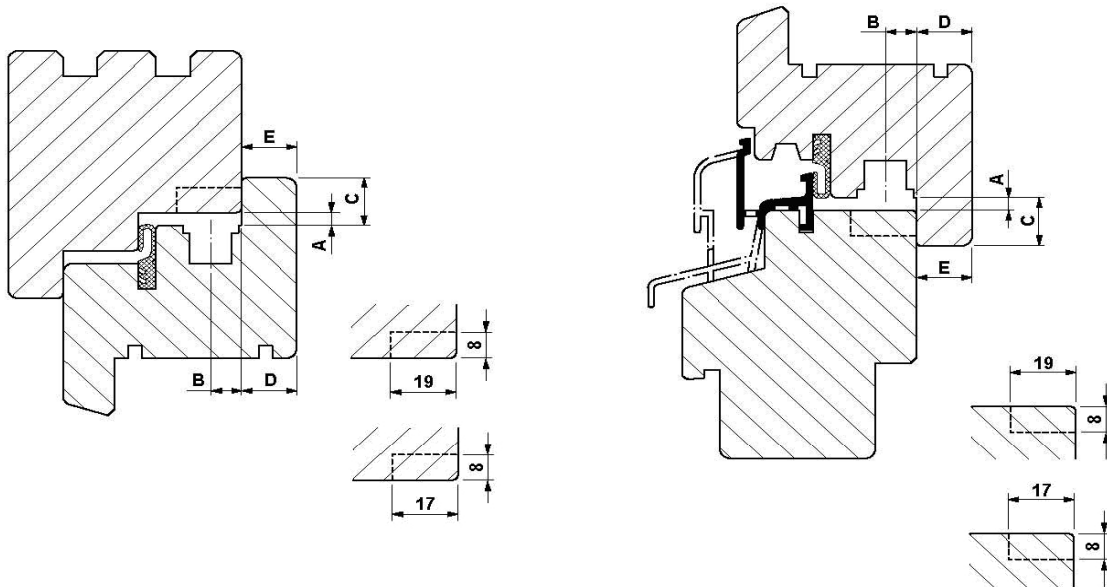

System-Information

A	Falzluft	4,0 ⁺¹	D	Überschlagdicke	16,0
B	Nutachse	9,0	E	Überschlaghöhe	16,0
C	Überschlagbreite	18,0		Vierkantlänge (mm)	31

Alle Masse sind Nennmasse, angegeben in mm. Sie beinhalten die Allgemeintoleranzen (früher "Freimasstoleranzen").

Ausführungen:

- Bandseite Doppeltopf
- Rahmenteile A0420 Frästiefe 17 mm
- Rahmenteile A0429 Frästiefe 19 mm

Bandseite



BEZEICHNUNG	SIEGENIA-AUBI	VPE
WINKELBAND H-12/18-9 DH A0231 TS K100	TBWB0130-100060	100
mit Drehhemmung, Einstellung 90°		
WINKELBAND H-12/18-9 DH TS K100	TBWB0020-100060	100
mit Drehhemmung		
WINKELBAND H-12/18-9 O. DH TS K100	TBWB0180-100060	100
ohne Drehhemmung		



BEZEICHNUNG	SIEGENIA-AUBI	VPE
Scherenlager H-12/18 DH		
mit Drehhemmung	280034 / 704202	100
ohne Drehhemmung	302156 / 717288	100



BEZEICHNUNG	SIEGENIA-AUBI	VPE
Scherenlagerbolzen D6		
TS	FBSB0010-100060	100

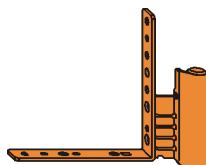

BEZEICHNUNG	SIEGENIA-AUBI	VPE
Falzeckband H-4/15-9 GBA TS		
rechts, A0178	275429 / 700259	50
links, A0178	275610 / 700372	50

BEZEICHNUNG	SIEGENIA-AUBI	VPE
Falzeckband H-4/15-9 GBA TS (andruckverstellbar)		
rechts, A0161	304631 / 716397	50
links, A0161	304655 / 716403	50



BEZEICHNUNG	SIEGENIA-AUBI	VPE
Unterlage H-4/18-9 A0178		
Dicke 3 mm	/ 876213	1

Bandseite

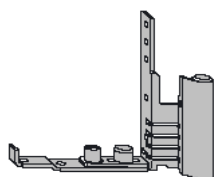

BEZEICHNUNG	SIEGENIA-AUBI	VPE
F.ECKBAND H-4/18-9 RE.TS		
rechts	FBFE0011-100010	50
F.ECKBAND H-4/18-9 LI.TS		
links	FBFE0012-100010	50



BEZEICHNUNG	SIEGENIA-AUBI	VPE
DISTANZST.H-4/18 GENUTET RAL1020		
beu durchgehender Beschlagaufnahme	/ 858882	1

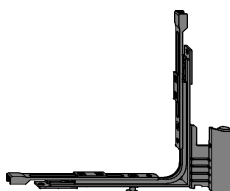

BEZEICHNUNG	SIEGENIA-AUBI	VPE
Eckuml. BSU S-ES RE H 18-9 TS		
rechts	FEUL3021-100040	25
links	FEUL3022-100040	25



BEZEICHNUNG	SIEGENIA-AUBI	VPE
Ecklager Si-line H-12		
max 100 kg	FBEL0010-100060	100



BEZEICHNUNG	SIEGENIA-AUBI	VPE
Ecklager Si-line S H-12		
max 130 kg	275665 / 700419	250



BEZEICHNUNG	SIEGENIA-AUBI	VPE
Ecklagerbolzen D7		
TS	FBLB0030-100060	100



BEZEICHNUNG	SIEGENIA-AUBI	VPE
Füllstück H-12/18		
für Ecklager	275917 / 700617	500

Bandseite

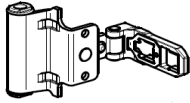

BEZEICHNUNG	SIEGENIA-AUBI	VPE
WINKELBAND SF H-12/18-9 DH TS K100	TBWS0020-100060	100
Mit Drehhemmung		
Für Schrägfenster		



BEZEICHNUNG	SIEGENIA-AUBI	VPE
Kippflügelband H-12/18-9		
mit Nut	276075 / 700754	50



BEZEICHNUNG	SIEGENIA-AUBI	VPE
Flügelband H-ON 12/18-9		
ohne Nut	276112 / 700792	50



BEZEICHNUNG	SIEGENIA-AUBI	VPE
Flügelband H-12/18-9		
mit Nut	276099 / 700778	50

Bandseite Si-line

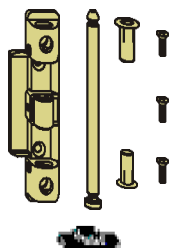

BEZEICHNUNG	SIEGENIA-AUBI		VPE
FAVORIT SI-LINE-312/RB H-12/18 TS B1/5			
für Rundbogenfenster	275092	/ 700013	5

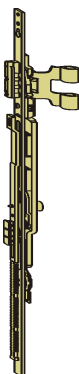

BEZEICHNUNG	SIEGENIA-AUBI		VPE
SCHERE RB H-12/18-9 TS K25			
für Rundbogenfenster	279915	/ 704097	25

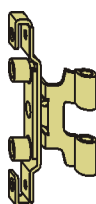

BEZEICHNUNG	SIEGENIA-AUBI		VPE
Drehflügelband RB/SB H-4/15			
für Rundbogenfenster	FBDF0040-100040		25



BEZEICHNUNG	SIEGENIA-AUBI		VPE
SCHERENLAGER RB H-12/18 TS			
für Rundbogenfenster		/ 707197	25



BEZEICHNUNG	SIEGENIA-AUBI		VPE
Scherenlagerbolzen RB			
für Rundbogenfenster	280003	/ 704189	500



BEZEICHNUNG	SIEGENIA-AUBI		VPE
Kunststoffbuchse RB			
für Rundbogenfenster	229965	/ 836354	50

Schliessteil A0420, Frästiefe 17mm



BEZEICHNUNG	SIEGENIA-AUBI		VPE
Schliessblech			
A0420	302064	/ 717226	500



BEZEICHNUNG	SIEGENIA-AUBI		VPE
Schliessblech 15° für 3 Flg.			
A0420	FRSE0020-100010		500

Abbildung DIN links

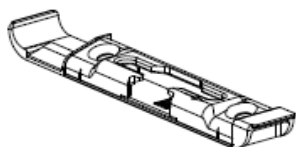

BEZEICHNUNG	SIEGENIA-AUBI		VPE
Passend zur neuen Umlenkung 140/210 TITAN AF			
Frästiefe 17mm			
KIPPRIEGELL. S-ES FH LI A0420 TS K100	TRKA0032-100060		100
KIPPRIEGELL. S-ES FH RE A0420 TS K100	TRKA0031-100060		100

Abbildung DIN rechts

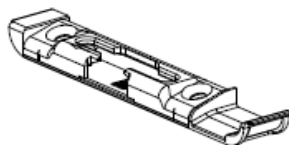

BEZEICHNUNG	SIEGENIA-AUBI		VPE
Bleibt im Angebot für Stulpflügel DS und DSG			
Frästiefe 17mm			
A0420, links	303184	/ 717783	100
A0420, rechts	303160	/ 717776	100



BEZEICHNUNG	SIEGENIA-AUBI		VPE
Schliessteil			
A0420	284667	/ 722275	250



BEZEICHNUNG	SIEGENIA-AUBI		VPE
Kippschliessblech			
A0430, gelb verzinkt	FRKS0090-100070		250



BEZEICHNUNG	SIEGENIA-AUBI		VPE
SCHLISSBLECH S-RS			
SCHLISSBLECH S-RS A0432 TS K100	TRSK0630-100060		100



BEZEICHNUNG	SIEGENIA-AUBI		VPE
Schnäpper			
A0420	302194	/ 717325	100

Schliessteil A0420, Frästiefe 17mm

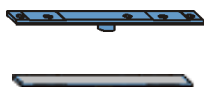

BEZEICHNUNG	SIEGENIA-AUBI		VPE
Auflaufblech TS	286432	/ 707982	500
Unterlegeplatte TS	284520	/ 708064	500



BEZEICHNUNG	SIEGENIA-AUBI		VPE
Hülse für Ringsenkung			
TS	285138	/ 708644	500

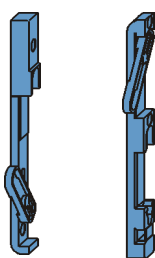

BEZEICHNUNG	SIEGENIA-AUBI		VPE
Kantenriegel			
A0420, VSO (oben)	302033	/ 717165	25
A0420, VSU (unten)	302026	/ 717158	25

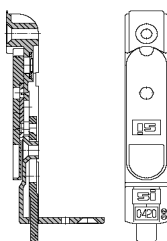

BEZEICHNUNG	SIEGENIA-AUBI		VPE
KANTENRIEGEL KURZ A0420 TS			
KANTENRIEGEL KURZ A0420 TS K25	FFKR0030-100040		25

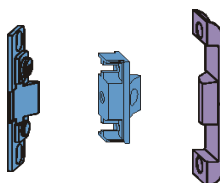

BEZEICHNUNG	SIEGENIA-AUBI		VPE
Mittverschluss verdeckt			
Flügelteil, ohne Nut	275986	/ 700662	100
Flügelteil, mit Nut	275979	/ 700655	100
Rahmenteil, A0429 / 17mm	NRZM0010-100010		100



BEZEICHNUNG	SIEGENIA-AUBI		VPE
Schliessteil (Verwendung mit DSG-Getriebe)			
SCHLIESSTEIL RE A0434 9 MM / 17 MM TS	NRZA0011-100010		100
SCHLIESSTEIL LI A0434 9 MM / 17 MM TS	NRZA0012-100010		100



BEZEICHNUNG	SIEGENIA-AUBI		VPE
Schliessteil (Verwendung mit DS-Getriebe)			
SCHLIESSTEIL RE A0436 11 MM / 17 MM TS	NRZA0021-100010		100
SCHLIESSTEIL LI A0436 11 MM / 17 MM TS	NRZA0022-100010		100

Schliessteil A0420, Frästiefe 17mm

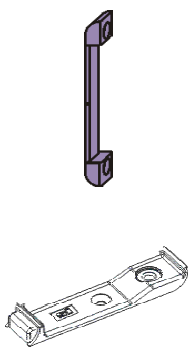

BEZEICHNUNG	SIEGENIA-AUBI		VPE
Anschlag			
A0420	302200	/ 717332	100

BEZEICHNUNG	SIEGENIA-AUBI		VPE
Auflauf VSU-RB			
A0434 / 17 mm, rechts	NRAL0011-100010		1
A0434 / 17 mm, links	NRAL0012-100010		1

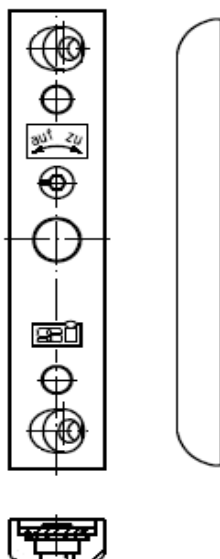

BEZEICHNUNG	SIEGENIA-AUBI		VPE
Zubehör Bremsschere			
A0420, mit Stift	275146	/ 700051	25
Inhalt			
- 2 Stück PASSKERBSTIFT DIN 1472 5X30		844304	
- 1 Stück SCHERENLAGER A0420 TS		722558	

Schliessteil A0429, Frästiefe 19mm



BEZEICHNUNG	SIEGENIA-AUBI	VPE
Schliesblech		
A0429	FRSG0020-100060	100



BEZEICHNUNG	SIEGENIA-AUBI	VPE
Schliesblech 15° für 3 Flg.		
A0429	FRSE0050100010	500

Abbildung DIN links

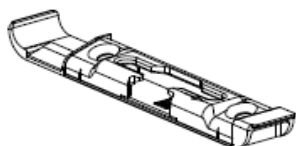

BEZEICHNUNG	SIEGENIA-AUBI	VPE
Passend zur neuen Umlenkung 140/210 TITAN AF		
Frästiefe 19mm		
KIPPRIEGELL.S-ES FH LI A0434 TS K100	TRKA0012-100060	100
KIPPRIEGELL.S-ES FH RE A0434 TS K100	TRKA0011-100060	100

Abbildung DIN rechts

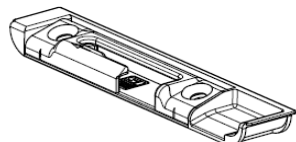

Frästiefe 19mm		
KIPPRIEGELL.S-ES FH TBT RE A0434 TS K100	TRKB0011-100060	100
KIPPRIEGELL.S-ES FH TBT LI A0434 TS K100	TRKB0012-100060	100

Abbildung DIN rechts

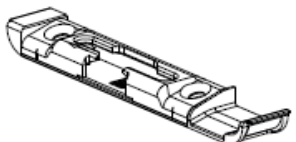

Bleibt im Angebot für Stulpflügel DS und DSG		
Frästiefe 19mm		
A0434, links	289273 / 712887	100
A0434, rechts	289945 / 712863	100



BEZEICHNUNG	SIEGENIA-AUBI	VPE
Schliessteil A0431	284742 / 708279	250

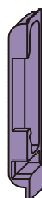

BEZEICHNUNG	SIEGENIA-AUBI	VPE
Kippschliesblech A0431	284940 / 708453	250



BEZEICHNUNG	SIEGENIA-AUBI	VPE
SCHLIESSBLECH S-RS RE. A0429 TS K100	TRSK0621-100060	100
SCHLIESSBLECH S-RS LI. A0429 TS K100	TRSK0622-100060	100



BEZEICHNUNG	SIEGENIA-AUBI	VPE
Schnäpper		
A0429	284599 / 717325	100

Schliessteil A0429, Frästiefe 19mm



BEZEICHNUNG	SIEGENIA-AUBI		VPE
Auflaufblech			
TS	286432	/ 707982	500



BEZEICHNUNG	SIEGENIA-AUBI		VPE
Hülse für Ringsenkung			
TS	285138	/ 708644	500

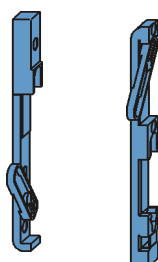

BEZEICHNUNG	SIEGENIA-AUBI		VPE
Kantenriegel			
A0434 VSO, rechts	275306	/ 700181	25
A0434 VSO, links	275450	/ 700297	25
A0434 VSU, rechts	275290	/ 700174	25
A0434 VSU, links	275313	/ 700280	25

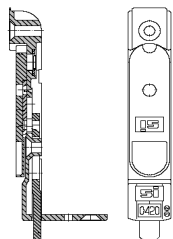

BEZEICHNUNG	SIEGENIA-AUBI		VPE
KANTENRIEGEL KURZ A0420 TS			
KANTENRIEGEL KURZ A0420 TS K25	FFKR0030-100040		25

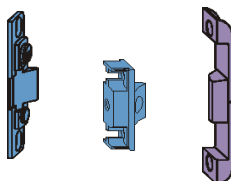

BEZEICHNUNG	SIEGENIA-AUBI		VPE
Mittverschluss verdeckt			
Flügelteil, ohne Nut	275986	/ 700662	100
Flügelteil, mit Nut	275979	/ 700655	100
Rahmenteil, A0429	275993	/ 700679	100



BEZEICHNUNG	SIEGENIA-AUBI		VPE
Schliessteil (Verwendung mit DSG-Getriebe)			
SCHLIESSTEIL RE A0434 9MM TS K100	297049	/ 714645	100
SCHLIESSTEIL LI A0434 9MM TS K100	297087	/ 714669	100



BEZEICHNUNG	SIEGENIA-AUBI		VPE
Schliessteil (Verwendung mit DS-Getriebe)			
SCHLIESSTEIL RE A0436 11MM TS K100	297063	/ 714652	100
SCHLIESSTEIL LI A0436 11MM TS K100	297100	/ 714676	100

Schliessteil A0429, Frästiefe 19mm

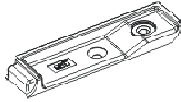
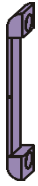

BEZEICHNUNG	SIEGENIA-AUBI		VPE
Anschlag			
A0429	279250	/ 703441	100

BEZEICHNUNG	SIEGENIA-AUBI		VPE
Auflauf VSU-RB			
A0434, rechts		/ 718001	1
A0434, links		/ 718018	1

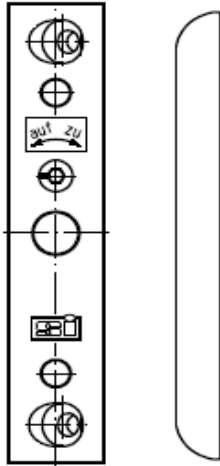

BEZEICHNUNG	SIEGENIA-AUBI		VPE
Zubehör Bremsschere			
A0420, mit Stift	275146	/ 700051	25
Inhalt			
- 2 Stück PASSKERBSTIFT DIN 1472 5X30		844304	
- 1 Stück SCHERENLAGER A0420 TS		722558	

Anschlaghilfe

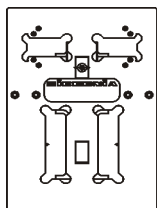

BEZEICHNUNG	SIEGENIA-AUBI		VPE
Schablone Fav. 301/2301			
Schliessblech und Schere	139431	/	1

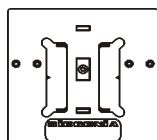

BEZEICHNUNG	SIEGENIA-AUBI		VPE
Schablone			
2 Flg. Schliessblech Mittelpartie	139479	/	1

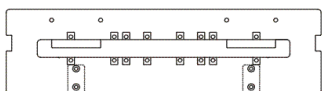

BEZEICHNUNG	SIEGENIA-AUBI		VPE
Frässhablone H4-18/9			
Schere RB / ZS-RB / FPS / KRL S-ES	157534	/	1

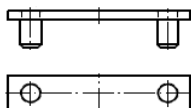

BEZEICHNUNG	SIEGENIA-AUBI		VPE
Einlegeblech			
für Frässhablone	138922	/	1



BEZEICHNUNG	SIEGENIA-AUBI		VPE
Spannvorrichtung			
kurz		/ 829660	1
lang		/ 829677	1

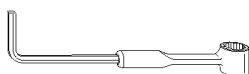

BEZEICHNUNG	SIEGENIA-AUBI		VPE
Stellschlüssel			
SW4 / SW11	157756	/	1

Anschlaghilfe

BEZEICHNUNG	SIEGENIA-AUBI		VPE
Fräschablone			
KRL 1flg E99465 Frässhablone 27/16			
Für Kippriegellager S-ES TRKA.....	E99465		1
In Kombination mit Umlenkung 140/210			

