

Profilvorschlag LM

Profilangaben, Schubstangenmaße und Drehpunkte für Aluminiumfenster und -fenstertüren

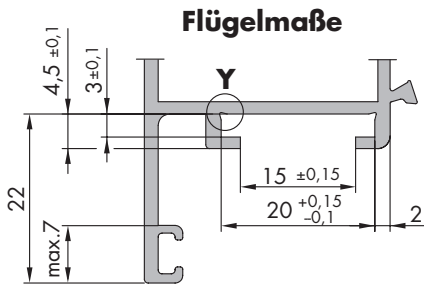
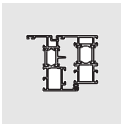

Die angegebenen Maße sind Fertigmaße nach der Oberflächenbehandlung der Profile z. B. Lackierung, Pulverbeschichtung etc.!

Rahmennutmaße

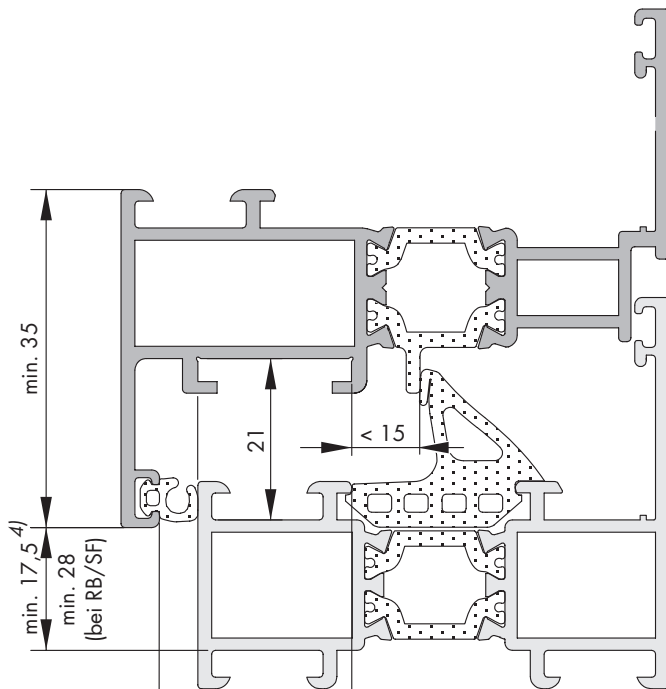
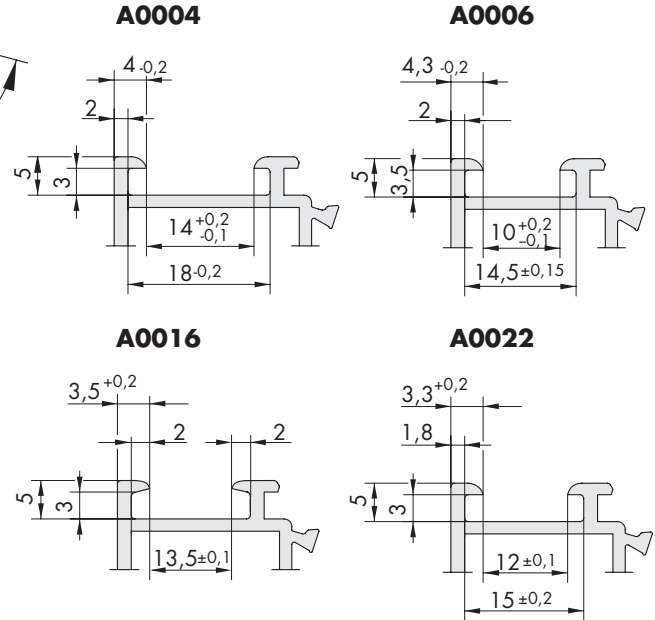

gedruckt auf chlorfrei gebleichtem Papier

Schubstangenmaße

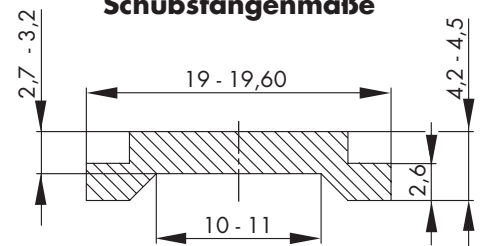

- 1) bei LM - D
- LM 4200 ≥ 3 mm
 - LM 4200 ≥ 4 mm
 - LM 3100 ≥ 4 mm
 - LM RB/SF ≥ 4 mm

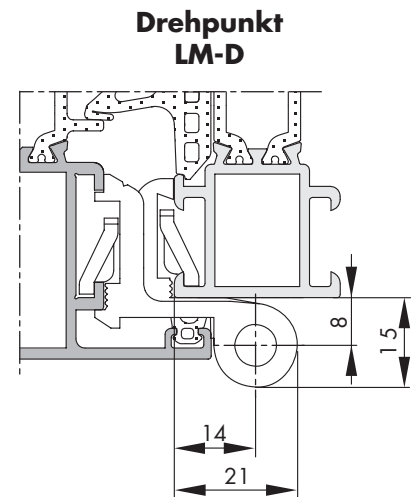
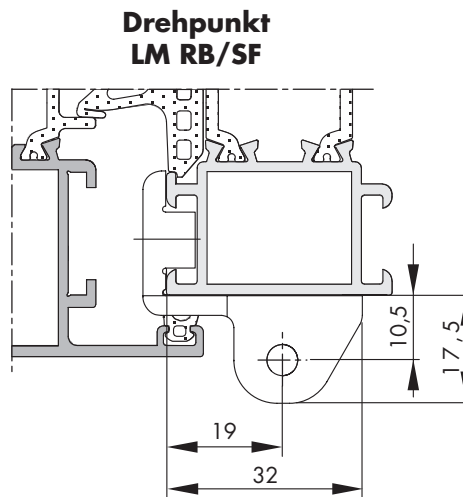
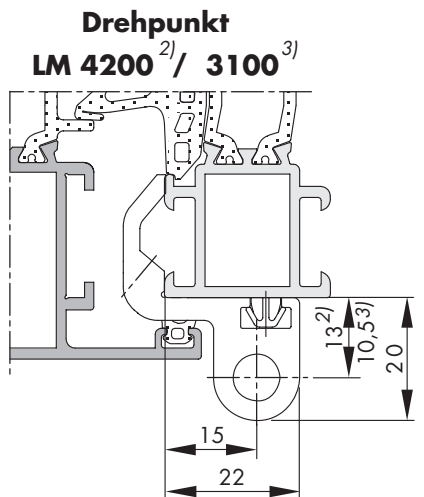

LMde1235_3_03.04/1

**Profilvorschlag Stulpflügel
für Stulpflügelgetriebe**

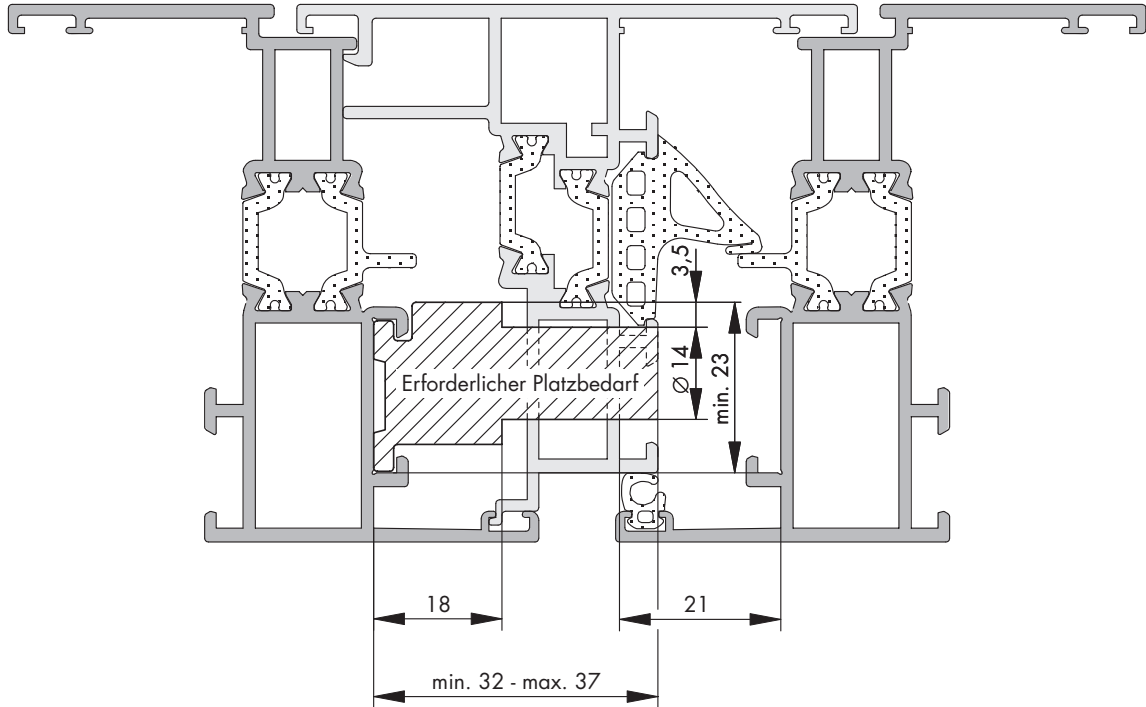

**Profilvorschlag Stulpflügel
für Kantenriegelprogramm A0006**

