

FAVORIT Si-line - KF 23 DS *Grundsicherheit*

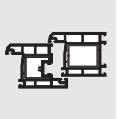

Stulpflügelnut .. / 8 x 4 - Griffsitz konstant

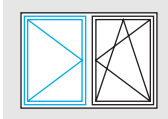
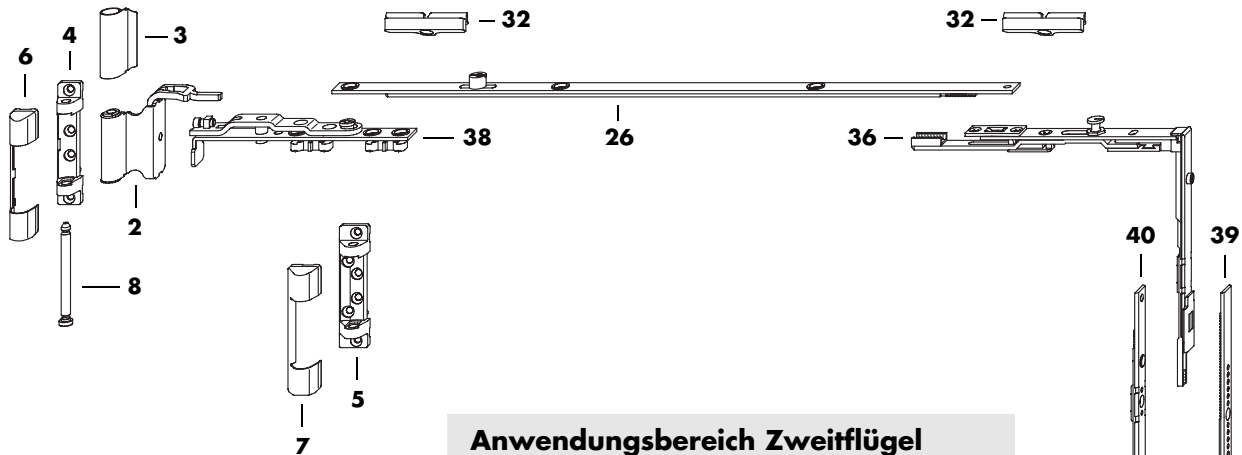

Anwendungsbereich Zweiflügel

		Fenster	Fenstertüren
FFB	(mm)	410 bis 1560	410 bis 1110
FFH	(mm)	570 bis 1800	1801 bis 2360
Flügelgewicht	(kg)	100/130 ¹⁾	100/130 ¹⁾

1) mit Drehpunkt oben und unten in S-Ausführung

Die Gesamtbreite des 2-flügeligen Elementes darf **2530 mm FFB** nicht überschreiten.

Maximal zulässige Flügelgrößen bitte dem Anwendungsdiagramm in Register 2 entnehmen!

Diese Beschlaglösung ist geeignet für
 - 9 mm Nutachse mit Stulpflügelnut 6/8 x 4 bzw. 7/8 x 4
 - 13 mm Nutachse mit Stulpflügelnut 10/8 x 4 bzw. 11/8 x 4

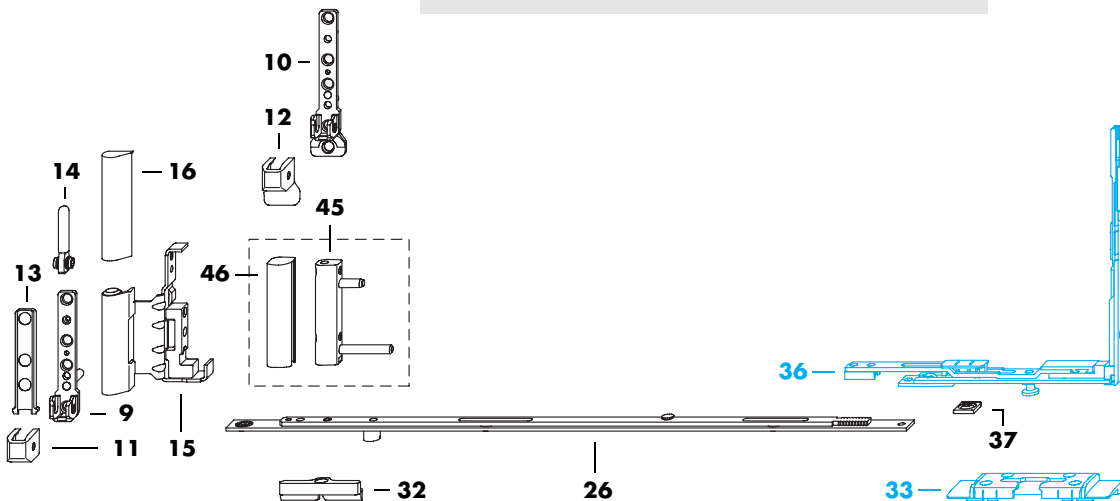
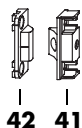
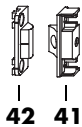

gedruckt auf chlorfrei gebleichtem Papier

H 4102.5027de.0309/3/Ha/3

FAVORIT Si-line - KF 23 DS *Grundsicherheit*

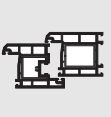
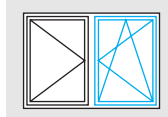

Stulpflügelnut ../8 x 4 - Griffsitz konstant

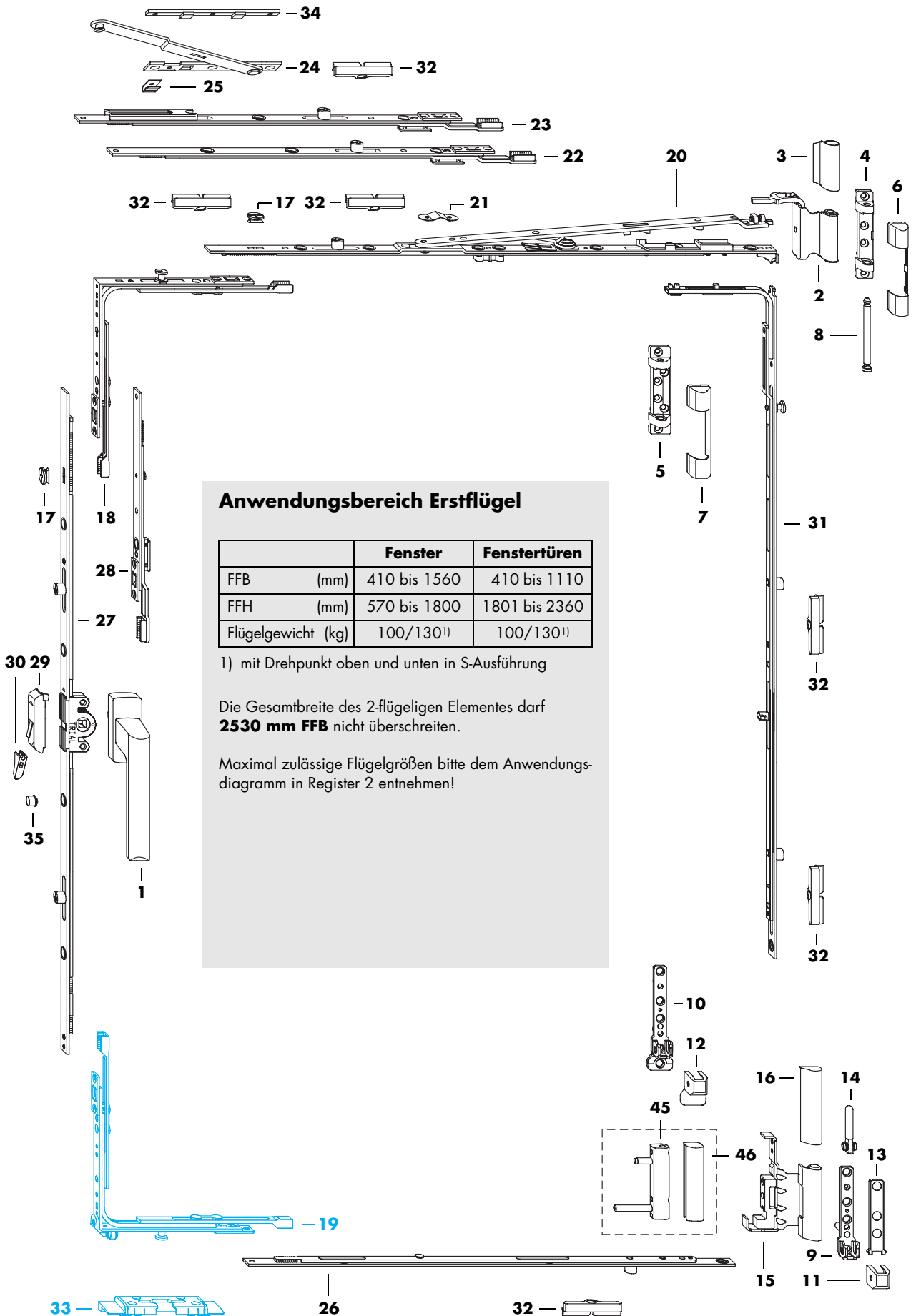

FAVORIT Si-line - KF 23 DS Grundsicherheit

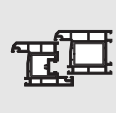
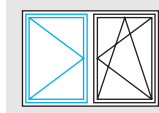

Oberfläche TS

Stulpflügelnut ../8 x 4 - Griffsitz konstant

Pos.	Bezeichnung	Grundbedarf weiß		Grundbedarf braun			
		EAN 40 12453	Stück	EAN 40 12453	Stück		
2	Winkelband KF-12/.. DH	s. PDB	1	s. PDB	1		
3	Abdeckkappe W KF	836194	1	836200	1		
4	Scherenlager KF Ø 6 x 12 DH bis 100 kg	707593	1	707593	1		
5	Scherenlager KF-S Ø 6 x 12 DH bis 130 kg	707623		707623			
6	Abdeckkappe S für Position 4	834145	1	834855	1		
7	Abdeckkappe S KF-S für Position 5	835821		835838			
8	Scherenlagerbolzen Ø 6	704196	1	704196	1		
9	Ecklager KF Ø 6 x 24/3 bis 100 kg	704592	1	704592	1		
10	Ecklager S-KF Ø 6 x 12 bis 130 kg	704639		704639			
11	Abdeckkappe EL U für Position 9	833230	1	833247	1		
12	Abdeckkappe EL-S U für Position 10	834138		834848			
13	Abdeckkappe EL O für Position 9 oder 10	833216	1	833223	1		
14	Ecklagerbolzen Ø 7	700600	1	700600	1		
15	Falzdeckband KF-12/.. rechts/links	s. PDB	1	s. PDB	1		
16	Abdeckkappe FEB für Position 15 rechts links	887158 887349	1	887165 887356	1		
33	Kippriegellager SES FH A....	s. PDB	1	s. PDB	1		
45	Eckband KF Ø 6 x 16/36	709542	1	709542	1	Variante	[]
46	Abdeckkappe EB	887530	1	887547	1		

Pos.	Bezeichnung	EAN 40 12453	Bedarf nach Flügelfalzbreite (FFB/mm)					
			410 bis 570	571 bis 800	801 bis 1030	1031 bis 1260 ¹⁾	1261 bis 1490 ¹⁾	1491 bis 1560 ¹⁾
36	Eckumlenkung VS-DS S-ES A0149	703021	1	1	1	1	1	1
38	Schere 7-DF	707340	1	1	1	1	1	1
26	Mittelverschluss *) auf Wunsch, Gr. 90 700983	Gr. 50 700969 Gr. 70 700976			2	2		
32	Schließblech 56 A....	s. PDB	1	1	3	3	3	3

1) bei Türen max. 1110 mm FFB

Pos.	Bezeichnung	EAN 40 12453	Bedarf nach Flügelfalzhöhe (FFH/mm)								
			570 bis 800	801 bis 1000	1001 bis 1200	1201 bis 1400	1401 bis 1600	1601 bis 1800	1801 bis 2000	2001 bis 2200	2201 bis 2360
39	Getriebe DS 23/3 A0089 für Getriebe 23 im DK-Flügel (Griffsitz konstant)	Gr. 60	720936	1							
		Gr. 80 MV	720943		1						
		Gr. 100 MV	720950			1					
		Gr. 120 MV	720967				1				
		Gr. 140 MV	720974					1			
		Gr. 160 MV	720981						1		
		Gr. 180/TL	720998							1	
	Gr. 200/TL	721001							1	1	
40	Zwischenstück DS Gr. 230	703946								1	
36	Eckumlenkung VS-DS S-ES A0149	703021	1	1	1	1	1	1	1	1	
37	Auflauf	884959	1	1	1	1	1	1	1	1	
43	Schließblech A.... für Position 39	s. PDB		1	1	1	1	1	2	2	
44	Schnäpper A.... (auf Wunsch)	s. PDB							(1)	(1)	
Verdecktliegender Mittelverschluss:											
41	Flügelteil MV mit Nut	700655		1	1	1	1	1	2	2	
42	Rahmenteil MV A....	s. PDB		1	1	1	1	1	2	2	

FAVORIT Si-line - KF 23 DS Grundsicherheit

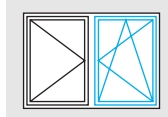

Oberfläche TS

Stulpflügelnut ../8 x 4 - Griffsitz konstant

Pos.	Bezeichnung	Grundbedarf weiß		Grundbedarf braun			
		EAN 40 12453	Stück	EAN 40 12453	Stück		
1	Hebel Si-line FAVORIT	s. KF 5.A.8	1	s. KF 5.A.8	1		
2	Winkelband KF-12/.. DH	s. PDB	1	s. PDB	1		
3	Abdeckkappe W KF	836194	1	836200	1		
4	Scherenlager KF Ø 6 x 12 DH bis 100 kg	707593	1	707593	1		
5	Scherenlager KF-S Ø 6 x 12 DH bis 130 kg	707623		707623			
6	Abdeckkappe S für Position 4	834145	1	834855	1		
7	Abdeckkappe S KF-S für Position 5	835821		835838			
8	Scherenlagerbolzen Ø 6	704196	1	704196	1		
9	Ecklager KF Ø 6 x 24/3 bis 100 kg	704592	1	704592	1		
10	Ecklager S-KF Ø 6 x 12 bis 130 kg	704639		704639			
11	Abdeckkappe EL U für Position 9	833230	1	833247	1		
12	Abdeckkappe EL-S U für Position 10	834138		834848			
13	Abdeckkappe EL O für Position 9 oder 10	833216	1	833223	1		
14	Ecklagerbolzen Ø 7	700600	1	700600	1		
15	Falzeckband KF-12/.. rechts/links	s. PDB	1	s. PDB	1		
16	Abdeckkappe FEB für Position 15 rechts links	887158 887349	1	887165 887356	1		
17	Drehkralle	702543	2	702543	2		
33	Kippriegellager S-ES FH A....	s. PDB	1	s. PDB	1		
45	Eckband KF Ø 6 x 16/36	709542	1	709542	1	Variante	[-] [-]
46	Abdeckkappe EB	887530	1	887547	1		

Pos.	Bezeichnung	EAN 40 12453	Bedarf nach Flügelfalzbreite (FFB/mm)					
			410 bis 570	571 bis 800	801 bis 1030	1031 bis 1260 ¹⁾	1261 bis 1490 ¹⁾	1491 bis 1560 ¹⁾
18	Eckmülenkung VS S-ES	703014	1	1	1	1	1	1
20	Schere 7	Gr. 30	1					
		Gr. 35 MV	707319		1			
		Gr. 50 MV	707326			1	1	
		Gr. 55 MV	707333				1	1
22	Zwischenstück	Gr. 460 MV bis 100 kg/130 kg	703762				1/-	
23-25	Krt. Zusatzschere	bis 100 kg/130 kg	s. PDB				-/1	1/1
34	Unterlegplatte Z f. Zusatzschere	A.... bis 100 kg/130 kg	s. PDB				-/1	1/1
26	Mittelverschluß	Gr. 50	700969		1	1		
) auf Wunsch, Gr. 90 700983	Gr. 70	700976				1	1)
32	Schließblech 56	A....	s. PDB	1	1	3	3	4

1) bei Türen max. 1110 mm FFB

Pos.	Bezeichnung	EAN 40 12453	Bedarf nach Flügelfalzhöhe (FFH/mm)											
			570 bis 600	601 bis 800	801 bis 1000	1001 bis 1200	1201 bis 1400	1401 bis 1600	1601 bis 1800	1801 bis 2000	2001 bis 2200	2201 bis 2360		
21	Kippbegrenzer	2) bis 750 mm FFH	805701	1	1 ²⁾									
27	Getriebe 23 S-ES Griffsitz (mm)	Gr. 50 ¹⁾	190	702512	1									
		Getriebe 23 A0089	Gr. 60	290	707159		1							
			Gr. 80 MV	390	702314			1						
			Gr. 100 MV	490	702345				1					
			Gr. 120 MV	590	702376					1				
		*) mit integrierter	Gr. 140 MV	690	702406						1			
		Eckmülenkung VS S-ES, dazu	Gr. 160 MV	690	702413							1		
		Flügelheber S-ES 9 284186 oder	Gr. 180/TL	1090	702437								1	
	Flügelheber S-ES 13 284193	Gr. 200/TL	1090	702444								1		
28	Zwischenstück	Gr. 230	703731										1	
19	Eckmülenkung VSU S-ES FH/..	s. PDB		1	1	1	1	1	1	1	1	1	1	
29,30	Btl. Fehlbedienungsperre	s. PDB									1	1	1	
31	Eckmülenkung BS S-ES *) o. Abb., auf Wunsch MV-Verlängerung	Gr. 50	703137			1	1							
		Gr. 40 700945 ab 2001 FFH	Gr. 70	703144				1	1					
		Gr. 60 700952 ab 2201 FFH	Gr. 90	703151						1				
			Gr. 130/TL ¹⁾	703120								1	1	1
32	Schließblech 56	A....	s. PDB			1	1	1	1	1	2	2	2	
35	Hülse für Schnäpper (auf Wunsch)	s. PDB									(1)	(1)	(1)	

FAVORIT Si-line - KF 23 DS *Grundsicherheit*

Stulpflügelnut ../8 x 4 - Griffsitz konstant

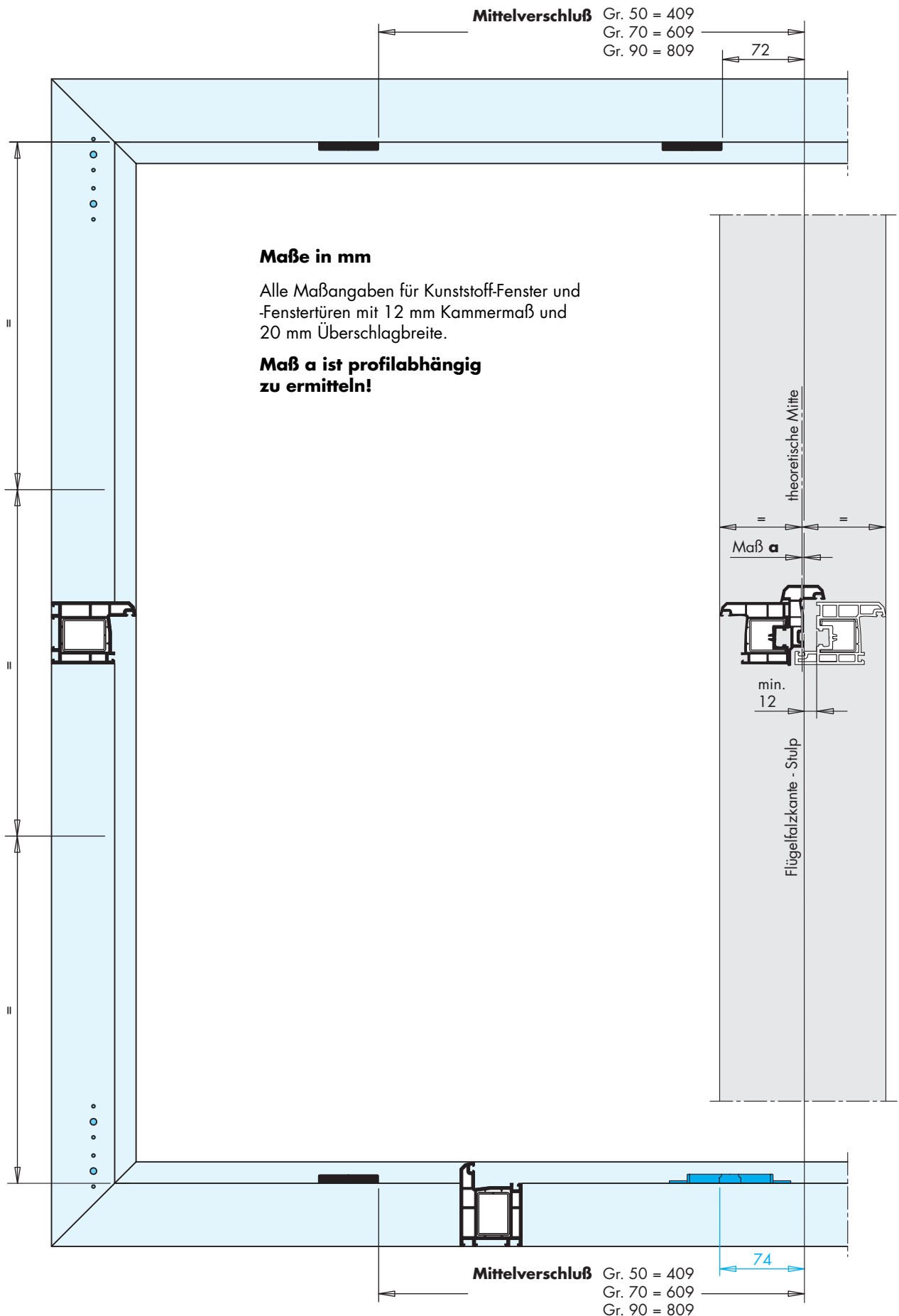

Maße in mm

Alle Maßangaben für Kunststoff-Fenster und -Fenstertüren mit 12 mm Kammermaß und 20 mm Überschlagbreite.

Maß a ist profilabhängig zu ermitteln!

Mittelverschluss Gr. 50 = 409
Gr. 70 = 609
Gr. 90 = 809

72

theoretische Mitte

Maß a

min. 12

Flügelanzkante - Stulp

Mittelverschluss Gr. 50 = 409
Gr. 70 = 609
Gr. 90 = 809

74

FAVORIT Si-line - KF 23 DS Grundsicherheit

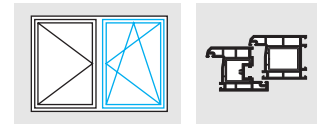

Stulpflügelnut ../8 x 4 - Griffsitz konstant

