

Programme de gabarits et d'outils LM

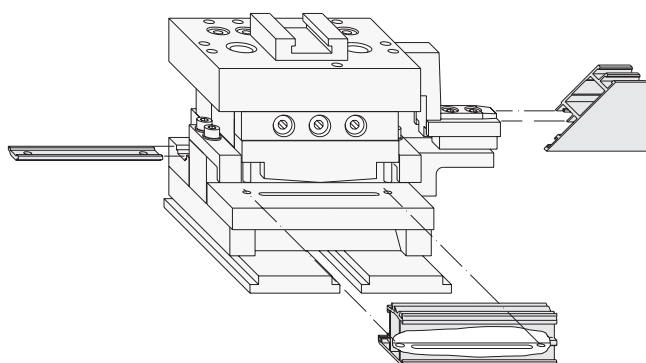

Désignation		EAN 40 12453
Outil combiné	<ul style="list-style-type: none"> • Usinage pour la poignée • Ouverture des rainures de tringle • Perçage et coupe des tringles 	141243
machine à utiliser: BST 105 (15 mm course)		139295

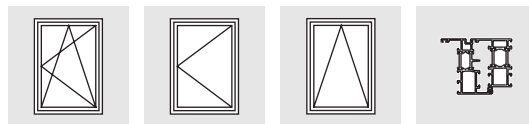
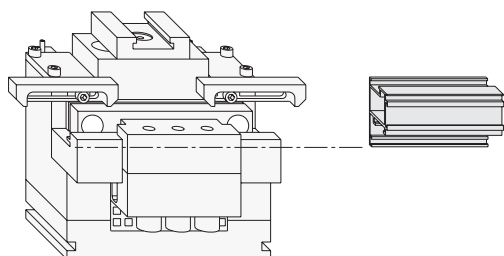

Outil de coupe 68 (LM 3100)	Usinage pour passage des paumelles	141236
machine à utiliser: BST 105 (15 mm course)		139295

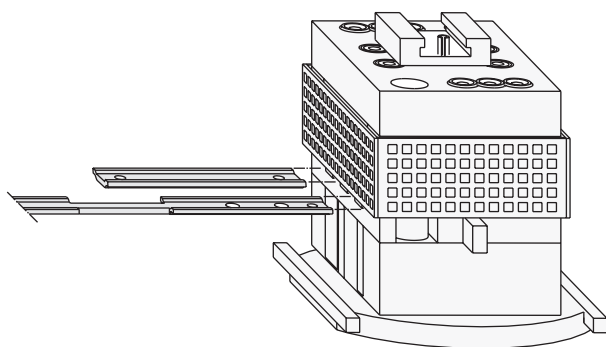

Outil de coupe E	Perçage et coupe des tringles	141267
machine à utiliser: BST 105 (15 mm course)		139295

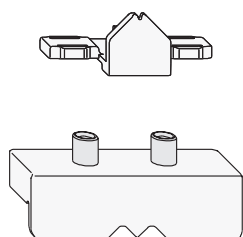

Gabarit LM-E	composé de:	863022
Gabarit EL LM-E	pour l'ouvrantContenu: 12 pièces	156926
Gabarit EB LM-E	pour le dormantContenu: 1 pièce	156919

Impression sur papier exempt de chlore

LMfr1200_3_10.00/0

Gabarits et outils LM

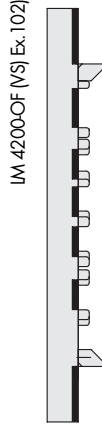
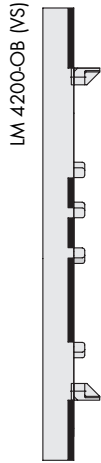
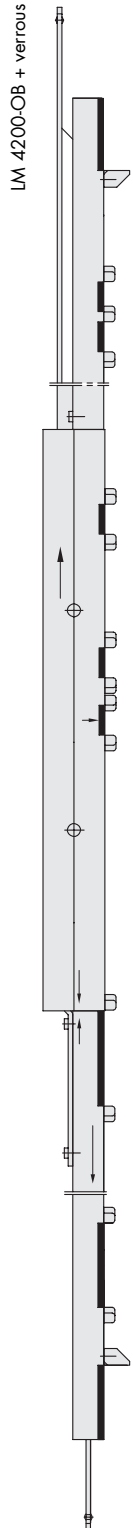
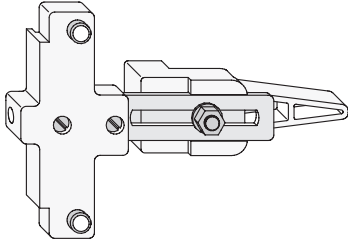

Désignation		EAN 40 12453
Gabarit LM EB-LM 4200/paum.	à partir 100 kg poids vantail	157220

Gab. extensible LM LM 4200-OB avec verrous supplém.	pour gâches, gâche E et compas additionnel LM	157435
---	--	--------

Gab. de positionnement LM LM 4200-OB (côté poignée)	pour gâches et gâche E	157442
---	------------------------	--------

Gab. de positionnement LM LM 4200-OF (côté poignée) ex. 102	pour chevalet TBT et gâches	157459
---	-----------------------------	--------

Gabarits et outils LM

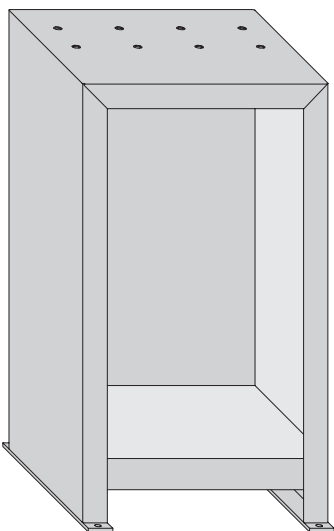
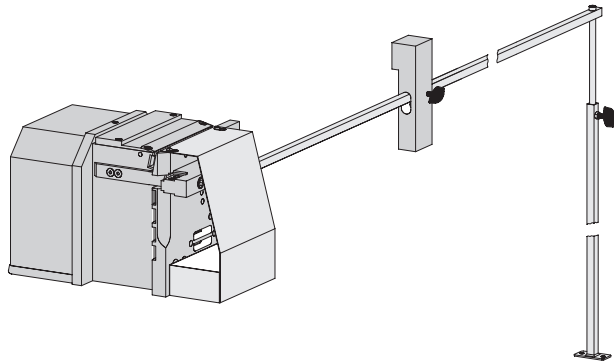
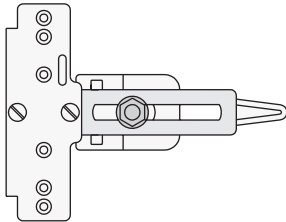
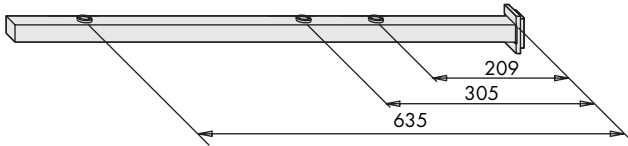

Désignation		EAN 40 12453
Gabarit LM (EB - compas) (LM 3100)	<i>pour compas OB LM 3100 (Gr. 20, 30 et 65)</i>	141151
Gabarit LM (paum.) (LM 3100)	<i>pour paliers d'angle et de compas</i>	141182
Outil combiné LM	<ul style="list-style-type: none"> • Usinage pour la poignée • Ouverture des rainures de tringle • Coupe et perçages des 2 côtés $\varnothing 5,2$ mm • Perçage $\varnothing 5,2$ mm • Perçage $\varnothing 7,1$ mm avec écart 24 mm et 50 mm (en EF2 pour pièce de sécurité E) • Perçage $\varnothing 7,1$ mm avec écart 10 mm (en EF2 pour éclisse de sécurité E) • Usinage pour pièces de verrouillage E 	157398
Table de coupe pour outil combiné LM	<ul style="list-style-type: none"> • Bac d'approvisionnement (non représenté) • Baromètre (non représenté) • Rangement outils • Pistolet à air comprimé + branchement (non représenté) 	157404

Gabarits et outils LM *Gabarits FS-PORTAL LM*

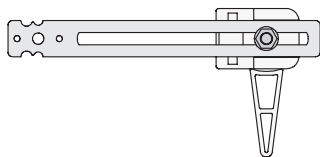
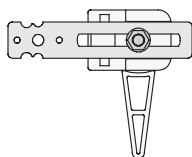
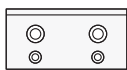
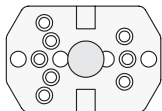
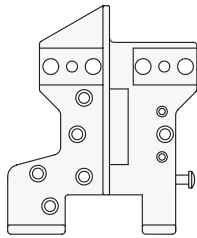

non représentée

Désignation		EAN 40 12453
Gabarit EB 645-1 Qté néces.: 2 pces	<i>pour palier d'angle</i>	143124
Gabarit EB 645-2 Qté néces.: 4 pces	<i>pour fiche vantail</i>	143131
Gabarit EB 644-3 Qté néces.: 1 pce	<i>pour pièce de maintien</i>	143087
Gabarit EB 644-4 Qté néces.: 1 pce	<i>pour centrer les perçages des rails haut et bas</i>	143094
Tringle de positionnement Qté néces.: 2 pces	<i>pour EB 645-1 et EB 645-2</i>	143117
Butée Qté néces.: 2 pces	<i>pour tringle de positionnement</i>	143100
Pince de serrage Qté néces.: 9 pces	<i>pour EB 645-1 et EB 645-2</i>	139202
Pince de serrage A0089 Qté néces.: 3 pces	<i>pour EB 645-2 (extérieur)</i>	139219
Vis fraisée M5 x 16 Qté néces.: 24 pces	<i>pour fixation des pinces de serrage</i>	801147

Gabarit et outils LM Gabarits PSK-PORTAL LM

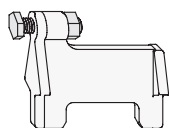

Désignation		EAN 40 12453
Gabarit de positionnement EL 640-2	<i>pour pièces de verrouillage</i>	142967
Qté néces.: 1 pce		

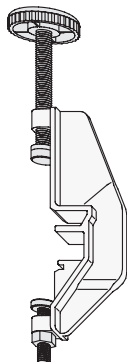

Gabarit de serrage KL 640-4	<i>pour rails haut et bas</i>	142950
Qté néces.: 3 pces		



Gabarit de perçage EB 640-4	<i>pour centrer les perçages sur les rails haut et bas</i>	143001
Qté néces.: 1 pce		

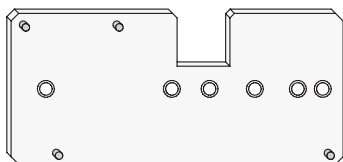

Gabarit de perçage EB 641-6	<i>pour chariots et pièces de maintien</i>	143032
Qté néces.: 1 pce		



Gabarit de perçage PSK-PORTAL	<i>pour poignée Si-line PSK LM</i>	157503
Qté néces.: 1 pce		



Gabarit de perçage EB 641-7	<i>pour compas et caches compas</i>	143049
Qté néces.: 1 pce		

Gabarits et outils ILM Gabarits HS-PORTAL LM et accessoires LM

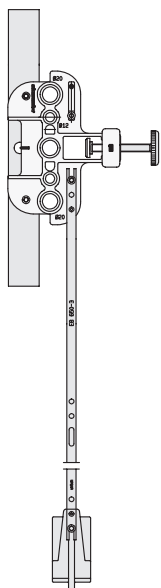

Désignation		EAN 40 12453
Gabarit EB 650-3 Qté néces.:1 pce	<i>pour perçages de la crémane</i>	157237
Tringle de positionnement Qté néces.:1 pce	<i>pour EB 650-3</i>	157237

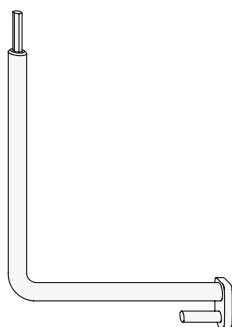

Clé de montage (LM 3100)		139325
------------------------------------	--	--------



Goupille	<i>hexagonale 2,5 mm acier trempé</i>	857113
-----------------	---------------------------------------	--------



Tournevis hexagonal Profi	<i>hexagonal 2,5 mm acoer trempé</i>	157947
----------------------------------	--------------------------------------	--------



Tournevis hexagonal	<i>hexagonal 2,5 mm</i>	141274
----------------------------	-------------------------	--------

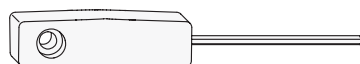

Tournevis hexagonal	<i>hexagonal 4 mm</i>	139394
----------------------------	-----------------------	--------