

Accessoires LM

Housette LM

Housette semi-fixe LM

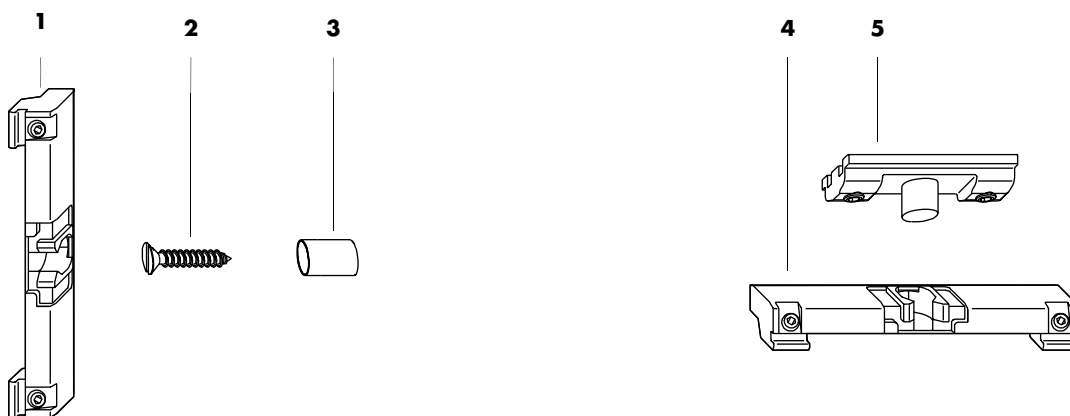
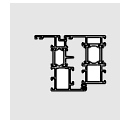
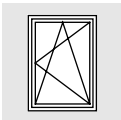

Pos.	Qté	Désignation	EAN 40 12453
	1	Sachet housette LM	817957
1	1	Housette LM	833797
2	1	Vis noyée B4,2 x 22	833520
3	1	Douille	833513
	1	Sachet housette semi-fixe LM	817940
4	1	Housette LM	833797
5	1	Chevalet	833773

imprimé sur papier exempt de chlore

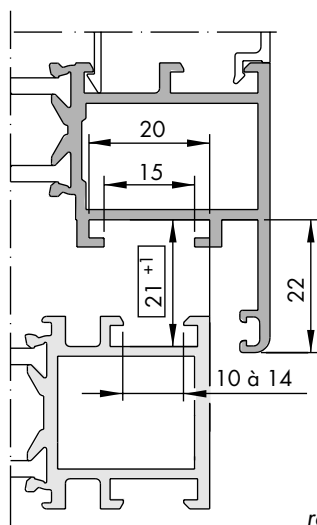

rain. europ.

Concernant les accessoires pour ferrures OB LM 3100-DK et LM 4200-DK, les indications sont pour profils aluminium de fenêtres et portes-fenêtres avec rainure européenne.

De plus, tenir compte des instructions du profileur.

Plan de pose
LMfr1027

LMfr1027_3_08.03/3

Instructions de montage

Préparation	Usiner la tringle S1 selon indications (schéma 1).
Ouvrant Houssette LM	Fixer la douille (3) sur l'ouvrant avec la vis noyée (2) (schéma 2).
Houssette semi-fixe LM	Insérer le chevalet (5) à l'horizontale en partie basse du côté poignée, le positionner au milieu et le fixer à l'aide des vis pointeau (couple de serrage $1,5 \pm 0,25$ Nm).
Dormant Houssette LM	Positionner la houssette LM (1) selon indications (schéma 3) et la fixer à l'aide des vis pointeau (couple de serrage $1,5 \pm 0,25$ Nm).
Houssette semi-fixe LM	Positionner la houssette semi-fixe LM (4) en partie basse côté poignée, sous le chevalet (5) et au milieu et la fixer à l'aide des vis pointeau (couple de serrage $1,5 \pm 0,25$ Nm).



Schéma 1



Schéma 2

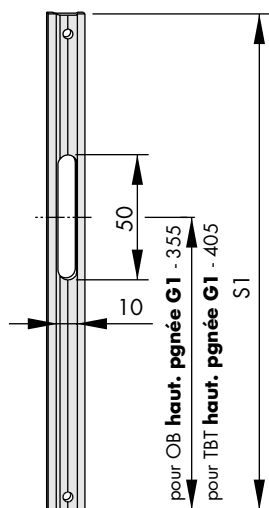

Schéma 3

Remarques importantes

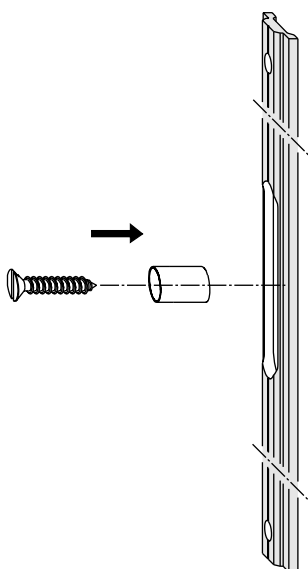
- Tenir compte de nos Info-Produits «ferrures OB pour fenêtres et portes-fenêtres».
- Concernant la ferrure décrite sur ce plan de pose, les champs d'application sont à reprendre sur les plans LMfr1096, LMfr1097, LMfr1099, LMfr1015, LMfr1016, LMfr1018.
- Les pièces mentionnées sur ce plan sont en matière inoxydable. Elles doivent pas être utilisées en environnement agressif, favorisant la corrosion.
- Ne pas utiliser de matière isolante à base d'acide, pouvant provoquer la corrosion des pièces.
- Monter toutes les pièces de la ferrure dans les règles de l'art, décrites sur cette page.
- Le traitement éventuel de surfaces des fenêtres et portes-fenêtres doit se faire avant le montage de la ferrure. Dans le cas contraire, le fonctionnement de la ferrure pourrait être perturbé et en aucun cas nous ne pourrions en être tenus responsables.

Exclusion de la garantie:

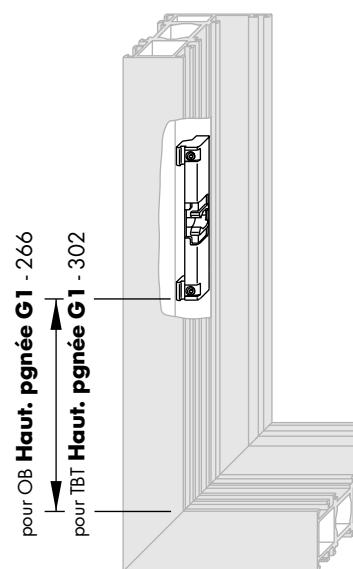
Nous nous dégageons de toute responsabilité dans le cas de dysfonctionnement et dégradation des ferrures, et fenêtres/portes-fenêtres équipées de celles-ci, dûs à un manque d'information lors de l'appel d'offre, à un non-respect de ce plan de pose ou à l'utilisation par force de nos ferrures (par ex.: utilisation en dehors des prescriptions).